



# VE CRD47 TL

*VENTILATORE A SOFFITTO*

*CON 4 PALE RICHIUDIBILI 1 LUCE CON TELECOMANDO*



## CARATTERISTICHE TECNICHE:

230V~ 50Hz, 35W



Questo prodotto non è inteso per l'uso di persone (bambini compresi) con ridotte capacità fisiche, sensoriali, mentali o insufficiente esperienza e conoscenza, a meno che essi siano sotto sorveglianza o siano state fornite istruzioni riguardo all'uso dell'apparecchio da parte di persone responsabili della loro sicurezza.

Gentile Cliente,

prima di collegare l'apparecchio all'impianto elettrico, la preghiamo di leggere attentamente queste istruzioni per l'uso, al fine di evitare danni dovuti a un utilizzo scorretto.

Presti particolare attenzione alle informazioni sulla sicurezza. Se l'apparecchio viene dato a una terza persona, deve essere fornito anche il libretto d'istruzioni.

## ISTRUZIONI PER L'INSTALLAZIONE IMPORTANTI PRECAUZIONI DI SICUREZZA

1. Prima di collegare il ventilatore, staccate l'impianto di corrente e non ricollegatelo fino al termine dell'installazione.
2. Il contatore e la struttura di sostegno devono essere montati saldamente e devono essere in grado di sostenere un peso pari a 15 kg. Usate solo contatori in metallo.
3. Tra la parte inferiore delle pale e il pavimento deve esserci una distanza di almeno 2 metri.
4. Tutti i collegamenti devono essere effettuati in conformità con le leggi vigenti a livello nazionale e locale. Le installazioni elettriche devono essere effettuate da un elettricista qualificato e autorizzato.
5. Non usate la funzione "REVERSE" mentre le pale sono in movimento. Prima di invertire la direzione, spegnete il ventilatore

e aspettate che le pale si siano fermate.

6. Evitate di mettere oggetti nel raggio d'azione delle pale.
7. Per la pulizia del ventilatore e delle pale non usate acqua o detersivi, ma un panno per la polvere asciutto o un panno leggermente umido.
8. Dopo aver effettuato i collegamenti elettrici, i cavi giuntati devono essere rivolti verso l'alto e spinti con cautela all'interno del contatore. I cavi devono essere distribuiti in un lato del contatore insieme al cavo di messa a terra e il cavo per la messa a terra dell'impianto.

### **ISTRUZIONI PER L'USO**

1. Per controllare il funzionamento del ventilatore è previsto il metodo con telecomando.
  - 1.1 Il vostro telecomando è pronto per l'uso. Ricordatevi di inserire le batterie.
2. Se il telecomando non c'è o è danneggiato comportatevi come segue:
  - (a) Spegnete il quadro elettrico.
  - (b) Rimuovete il ricevitore e collegate i fili seguendo le istruzioni per l'installazione del ventilatore.

### **FUNZIONAMENTO AL CALDO**

Flusso dell'aria diretto verso il basso, dalla velocità media alla massima. Quando fa più caldo il ventilatore vi permette di ridurre l'uso dell'aria condizionata, tenendovi al fresco grazie al movimento dell'aria.

### **FUNZIONAMENTO AL FRESCO**

Flusso dell'aria diretto verso l'alto, dalla velocità bassa alla media. Quando fa più fresco il flusso d'aria diretto verso l'alto riduce gli spifferi e muove l'aria calda dal soffitto. La velocità esatta dipende dalle dimensioni della stanza, dal numero di ventilatori, dall'altezza del soffitto ecc. Dovrebbe essere abbastanza forte da disperdere la stratificazione dell'aria, ma lenta per non creare correnti.

## INSTALLAZIONE DEL VENTILATORE MONTAGGIO

1. Con due viti montate la piastra o il gancio al contatore sul soffitto, come mostra la figura 1.
2. Collocate l'asta nella coppa del soffitto. Inserite con cautela i cavi attraverso l'asta senza danneggiare i cavi del ventilatore.
3. Inserite l'asta nel ventilatore e allineate i fori per la barra. Inserite la copiglia nel foro e piegate all'indietro le estremità per fissarle. Per evitare rumori, accertatevi che la copiglia non appoggi sull'alloggiamento del motore, come mostra la figura 2.

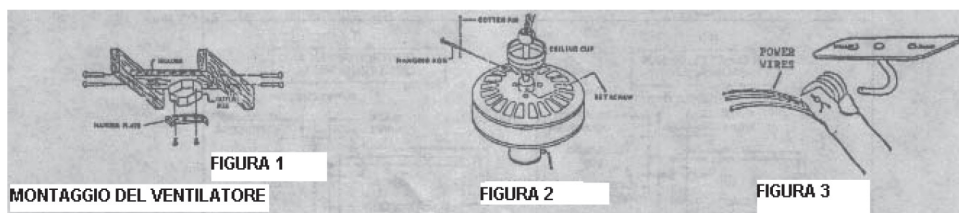

### A. PER UN SISTEMA CON GANCIO

1. Fate molta attenzione a non danneggiare i cavi, sollevate il ventilatore e innestate il cilindro in gomma a un angolo di circa 30° sopra il gancio, come mostra la figura 3.
2. Accertatevi che il cilindro sia esattamente in posizione e, per esempio, che non ci siano contatti tra parti metalliche, come mostra la figura 4.
3. Fate scorrere la calotta del soffitto e fissatela stringendo la vite.



## B. PER IL SISTEMA A PALLA

1. Usate il gancio per appendere l'unità principale del ventilatore attraverso uno dei fori della calotta. Attaccate il ventilatore al gancio mentre effettuate i collegamenti elettrici.
2. Togliete la calotta dal gancio. Collocate tutti i cavi nella calotta.
3. Assicuratevi che l'asta si trovi saldamente all'interno della palla. Ruotatela finché la scanalatura non si aggancia alla calotta. Mettete la calotta del soffitto in posizione, attaccata alla piastra, stringendo le viti, come mostra la figura 5.

## MONTAGGIO E INSTALLAZIONE DELLE PALE

1. Montate i sostegni alle pale usando le viti e le rondelle in dotazione, come mostra la figura 6.  
Assicuratevi che tutte le viti siano ben strette.
2. Montate le parti sul motore con le viti in dotazione, come mostra la figura 7. Assicuratevi che tutte le viti siano ben strette.

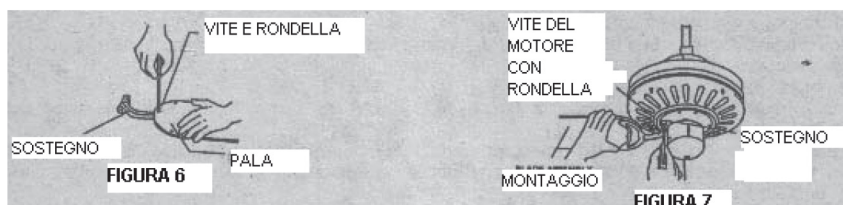

## COLLEGAMENTI ELETTRICI

Collegate il nero al filo di tensione, il bianco al neutro e il verde al cavo di messa a terra del circuito elettrico. Se state installando un kit luce, collegate il blu o il rosso al filo di tensione del circuito elettrico. Usate i cavi in dotazione. **NON DEVONO ESSERCI FILI SLEGATI.** Dopo aver giuntato i cavi, questi devono essere distribuiti in modo che il verde e il bianco siano da un lato del contatore e il nero (insieme al blu o al rosso, se avete installato un kit luce) dall'altro. Ruotate verso l'alto i cavi giuntati e spingete con cura tutti i cavi nel contatore. Per i comandi opzionali dalla parete, fate riferimento alle figure 8B, 8C e 8D. (Nota: il regolatore controlla solo la velocità, non può essere usato con il kit luce).

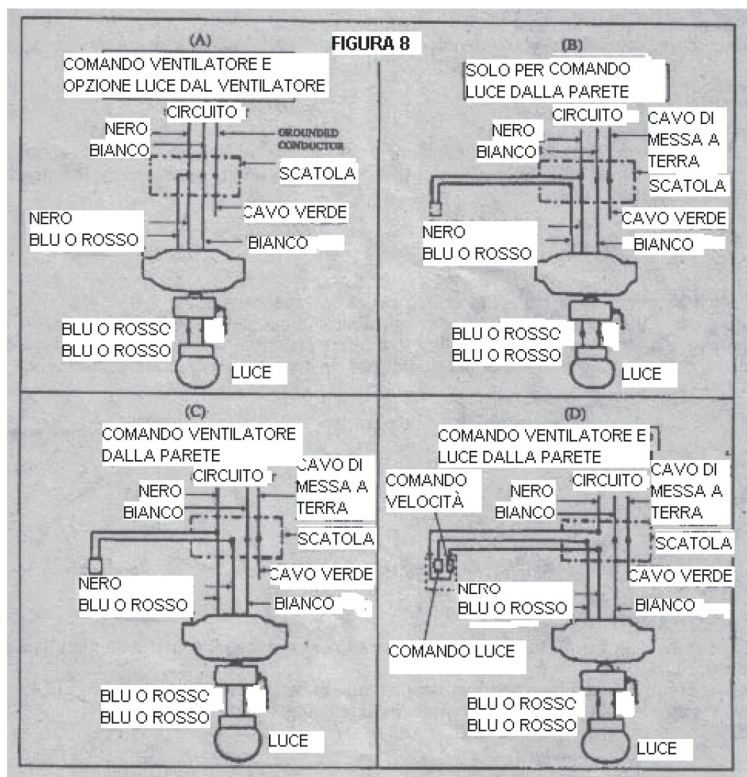

## FUNZIONI DEL TELECOMANDO:

Se desiderate controllare il funzionamento del ventilatore tramite il telecomando, puntate quest'ultimo verso il sensore che si trova sul ventilatore stesso.

OFF: Per spegnere il ventilatore.

HI: Per accendere il ventilatore alla massima velocità.

MED: Per accendere il ventilatore a media velocità.

LOW: Per accendere il ventilatore a bassa velocità.

LIGHT ON/OFF: Premete e rilasciate subito per accendere o spegnere la luce.

DIMMER: Tenete premuto per aumentare o diminuire l'intensità della luce a vostro piacimento, poi rilasciate il pulsante (solo per la lampadina con filamento in tungsteno).

1H: Per regolare il ventilatore in modo che si spenga automaticamente dopo 1 ora. 2H: Per regolare il ventilatore in modo che si spenga automaticamente dopo 2 ore. 4H: Per regolare il ventilatore in modo che si spenga automaticamente dopo 4 ore.

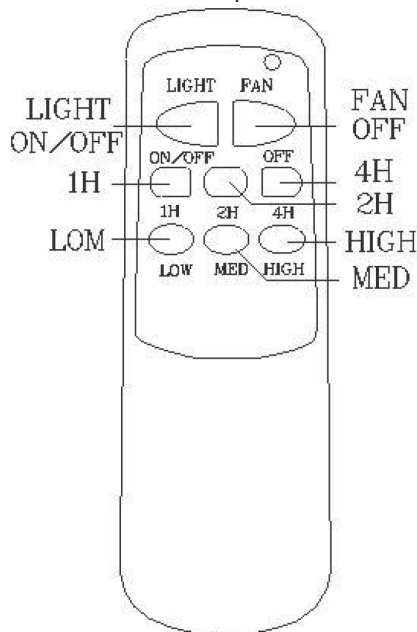

## ISTRUZIONI PER L'INSTALLAZIONE:

ATTENZIONE: SE I FILI VENGONO COLLEGATI IN MODO SCORRETTO IL RICEVITORE POTREBBE SUBIRE DANNI.

1. Dopo l'installazione, selezionate la velocità massima con l'interruttore a catenella.
2. Per i ventilatori sprovvisti di asta (per esempio quelli da incasso) è necessario usare l'apposito kit di conversione. Il ventilatore deve essere installato in modo che penda dal soffitto.
3. Collegate i fili come indicato nelle figure 1.1 e 1.2. Il sensore deve spuntare dalla calotta. La posizione dipende dalle condizioni di ricezione (Fig. 2).

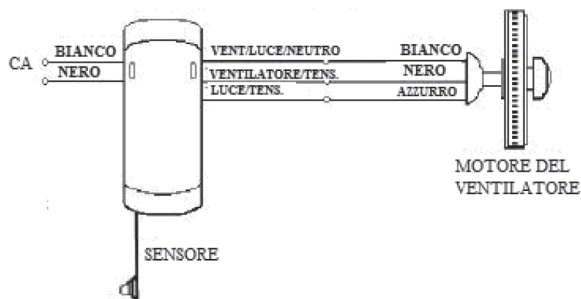

Fig. 1.1

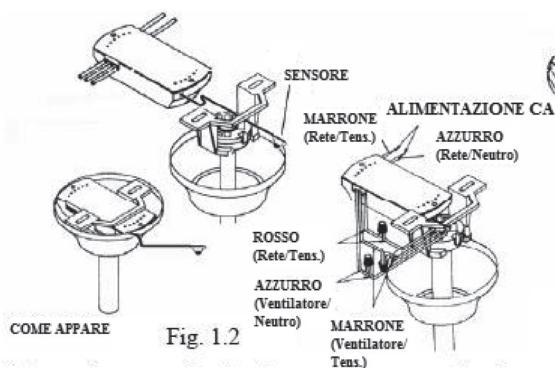

Fig. 1.2

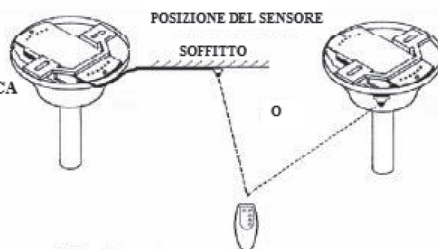

Fig. 2



- Una volta realizzati i collegamenti, inserite il ricevitore nel supporto che pende dal soffitto. La calotta servirà per coprire il ricevitore e il supporto (Fig. 1.2).
- Per sostituire le batterie (2 pezzi, 1,5V/AA), aprite l'alloggiamento facendo scorrere il coperchio verso il basso nella direzione della freccia e, nel frattempo, tenetelo premuto con il pollice (Fig. 3).  
Supporto per il telecomando: se lo desiderate, installatelo a parete con le viti (Fig. 4).

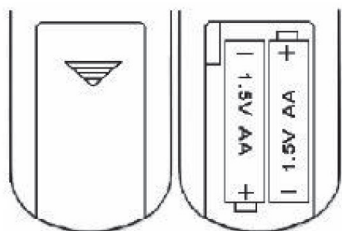

Fig. 3

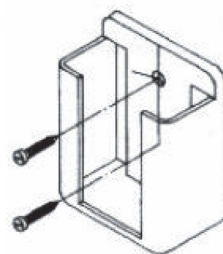

Fig. 4



## **INFORMAZIONI AGLI UTENTI**

ai sensi del Decreto Legislativo N° 49 del 14 Marzo 2014

“Attuazione della Direttiva 2012/19/UE sui rifiuti di apparecchiature elettriche ed elettroniche (RAEE)”

Il simbolo del cassonetto barrato riportato sull'apparecchiatura indica che il prodotto alla fine della propria vita utile deve essere raccolto separatamente dagli altri rifiuti. L'utente dovrà, pertanto, conferire l'apparecchiatura integra dei componenti essenziali giunta a fine vita agli idonei centri di raccolta differenziati a seconda dei rifiuti elettronici ed elettrotecnici, oppure riconsegnarla al rivenditore al momento dell'acquisto di nuova apparecchiatura di tipo equivalente, in ragione di uno a uno, oppure 1 a zero per le apparecchiature aventi lato maggiore inferiore a 25 cm. L'adeguata raccolta differenziata per l'invio successivo dell'apparecchiatura dismessa al riciclaggio, al trattamento e allo smaltimento ambientale compatibile contribuisce ad evitare possibili effetti negativi sull'ambiente e sulla salute e favorisce il riciclo dei materiali di cui è composta l'apparecchiatura. Lo smaltimento abusivo del prodotto da parte dell'utente comporta l'applicazione delle sanzioni amministrative di cui al Decreto Legislativo N° 49 del 14 Marzo 2014.

## **GARANZIA**

Per l'apparecchio da noi messo in commercio ci assumiamo una garanzia di 24 mesi dalla data di acquisto (scontrino) solo per la parte motore. Per la garanzia è sufficiente lo scontrino di acquisto. Senza questo non sussiste il diritto né ad una sostituzione né ad una riparazione gratuita.

Nel caso si ricorra alla garanzia, restituire al rivenditore l'apparecchio completo in ogni sua parte, nell'imballaggio originale unitamente allo scontrino.

La riparazione e/o la sostituzione di pezzi soggetti a logoramento (\*), come anche operazioni di pulizia e manutenzione non rientrano nella garanzia e quindi sono a pagamento! La garanzia perde la sua validità se l'apparecchio è sottomesso all'intervento di terzi.

(\*): cursori, ganci impastatori, cinghie di trasmissione, telecomandi di ricambio, spazzolini di ricambio, lame di seghe, manopole, guarnizioni, timer, filtri ecc.

## **DOPO LA GARANZIA**

Quando la garanzia è scaduta, le riparazioni devono essere effettuate da un negozio od un servizio specializzato, contro pagamento.



DCG SRL

Via G. Garibaldi 68 - 20861 Brugherio (MB)

MADE IN CHINA